

Setup Sheet

YM-34 Si II

Name 氏名 K.IIZUKA Date 日付 2005.05.22 Track サーキット 谷田部アリーナ スーパーストック

Air Temp 気温 35 Humidity 湿度 30 Track Temp 路面温度 55 Track Condition 路面コンディション 普通

Type	Spacer
L	1.0 mm

Toe Angle	Camber
In 1 ° Out	0 °

Hub Type
7 H

Camber
-1.0 °

Spacer
1 mm

Type	Spacer
L	0.5 mm

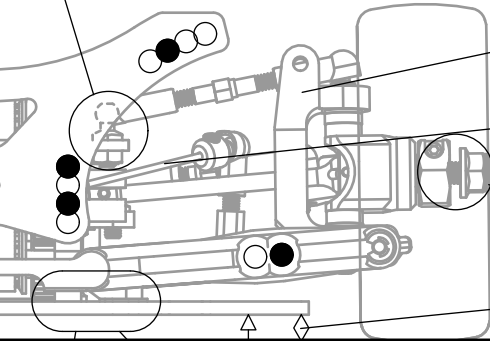

Stabilizer
なし

Stabilizer
Black

Hub	Spacer
6.2	0

Hub	Spacer
6.2	0

Height
4.0 mm

Height
4.5 mm

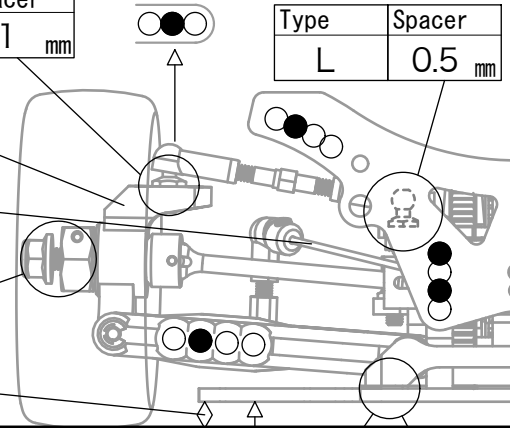

Height
6 mm

Height
7.0 mm

Front

Rear

Front	Rear
0 mm	0.3 mm

Front	Rear
0 mm	0.3 mm

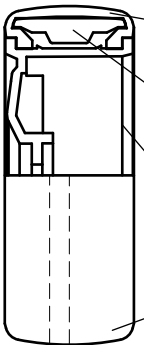

Tire	CO-36R
Inner	ボンバー黄
Wheel	MH8-630 レーシングディッシュ
Tire Tracksion	松RED + バギー

TN Oリング
タミヤ
Oil MH8-728 #500
Piston Φ1.1mm 2穴
Springs 1.4 x 6 Normal

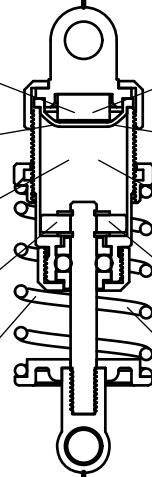

TNスポンジ
タミヤ
Oil MH8-727 #450
Piston Φ1.1mm 2穴
Springs 1.4 x 4.25 Normal

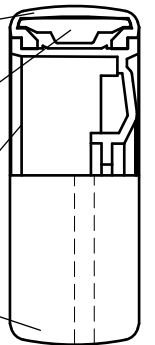

Tire	CO-36R
Inner	ボンバー黄
Wheel	MH8-630 レーシングディッシュ
Tire Tracksion	松RED + バギー

Weight
10 g

Battery
GP3300

Pinion
32 T

Spur
78 T

Weight
20 g

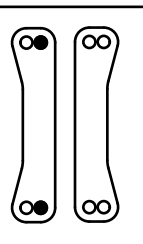

Weight
10 g

Weight
g

Weight
20 g

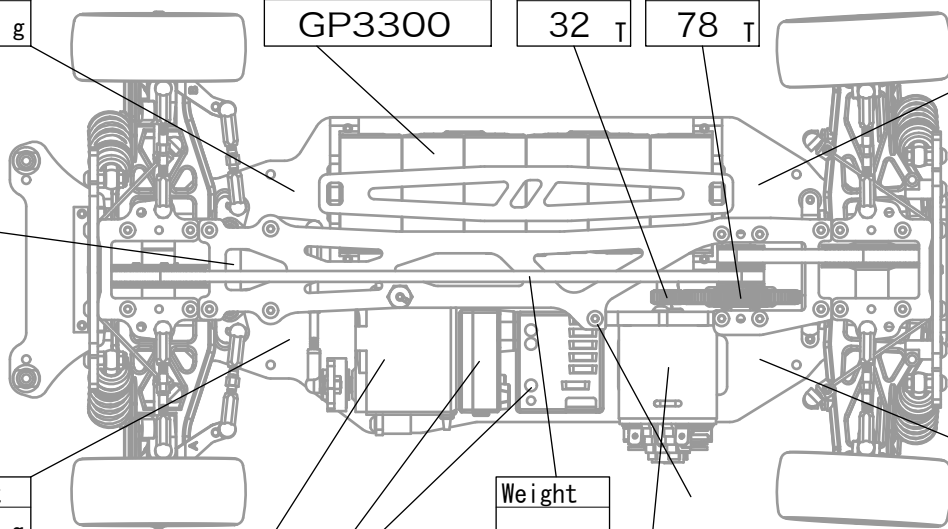

Body	エクセルアコード
Wing	采 175mm

Servo	2343FET
Receiver	302
ESC	VFS-1

Motor	スタンドアップトルク型
Turns	23T
Brushes	
Springs	
Timing	

Memo